

*smartdot*TM

إرشادات استعمال

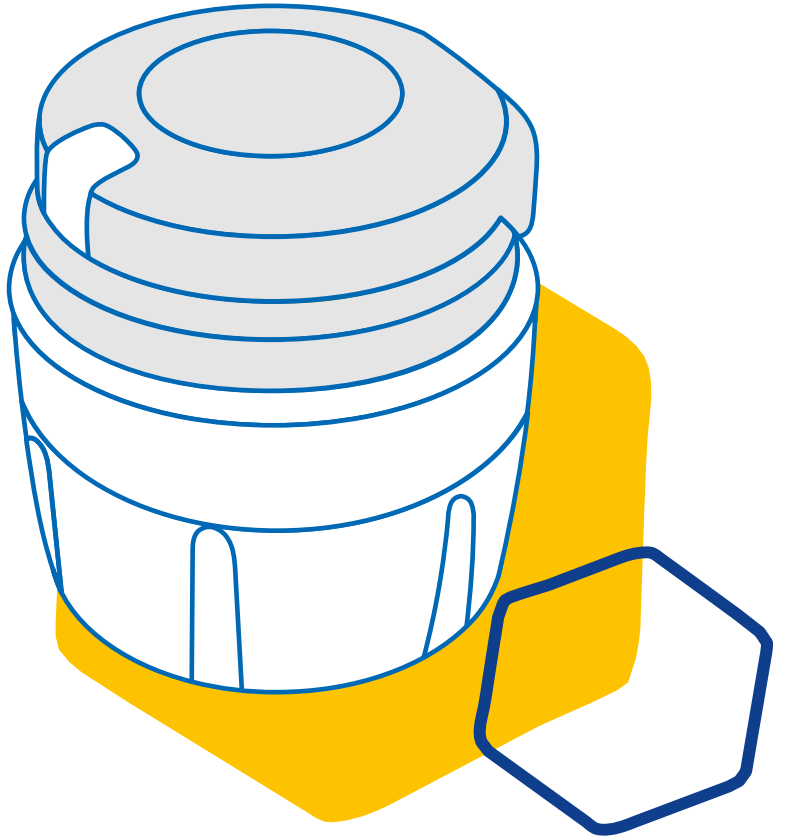

MERCK

جدول محتويات

3	معلومات متعلقة بالسلامة	الجزء 1
5	محتوي العلبة	الجزء 2
6	جهاز الإرسال smartdot [™] الخاص بيك	الجزء 3
7	الإشارات الضوئية لجهاز الإرسال smartdot	الجزء 4
8	التحضير	الجزء 5
13	الحقن	الجزء 6
16	التخزين	الجزء 7
17	الأسئلة المتكرر طرحها	الجزء 8
21	دليل الإصلاحات	الجزء 9
26	المعلومات التنظيمية المتعلقة بالاتصالات اللاسلكية	الجزء 10
27	المعلومات التنظيمية المتعلقة بالنفايات الالكترونية	الجزء 11
28	الخصائص التقنية	الجزء 12
32	الرموز والمعلومات على العبوات	الجزء 13

- الهدف من جهاز الإرسال الخاص بيك smartdot™ هو تخزين ونقل بيانات الحقن عند إعطاء العلاج بهرمونات النمو.
- جهاز الإرسال smartdot™ لا يمن استخدامه إلا عند استعمال حقن Saizen® (سمواتوبين) مع قلم الحقن مارسك.
- يتم نقل بيانات الحقن إلى تطبيق الهاتف المحمول smartdot™ عبر تقنية Bluetooth®. يتمتع أخصائي الرعاية الصحية الخاص بك بإمكانية الوصول إلى هذه البيانات.
- جهاز الإرسال smartdot™ قابل لإعادة الاستخدام وبطارية قابلة لإعادة الشحن.
- لا تشارك جهاز الإرسال الخاص بك مع أي شخص. جهاز الإرسال smartdot™ مخصص للاستخدام في المنزل ومن قبل شخص واحد فقط.
- مرسل smartdot™ لا يغير عملية الحقن باستخدام القلم. اقرأ التعليمات الموجودة في قلم الحقن قبل أن تبدأ في استخدام جهاز الإرسال.
- أبقِ جهاز الإرسال بعيداً عن متناول الأطفال. يمكن استنشاق الأجزاء الصغيرة أو ابتلاعها وتشكل خطر الاختناق. إذا استخدم الطفل جهاز الإرسال جهاز معد للاستعمال الشخصي فقط. smartdot™، فيجب أن يتم ذلك تحت إشراف الكبار ويجب الحرص على شروط السلامة.

مهم جداً:
يرجى قراءة جميع التعليمات الموجودة في هذا الدليل قبل استخدام جهاز الإرسال سمارت
smartdot™

بهدف الحفاظ على أداء جهاز الإرسال smartdot™ وعمره الافتراضي، يرجى منكم احترام الظروف البيئية التالية:

- لا تستخدمه في بيئة تحتوي على مواد قابلة للاشتعال أو أكسجين
- لا تستخدم جهاز الإرسال smartdot™ أثناء عملية الشحن.
- لا تستخدم جهاز الإرسال smartdot™ لو ظهرت عليه علامات التعطل والكسر بشكل واضح. اتصل بمختص الرعاية الصحية للحصول على المساعدة.
- لا تحاول تعديل أو إصلاح جهاز الإرسال smartdot™ فقد يؤدي ذلك إلى إتلاف جهاز الإرسال أو التسبب في إصابة. لاحظ أن جهاز الإرسال smartdot™ لا يحتاج إلى أي. صيانة معينة طول مدة استعماله الافتراضية.
- جهاز الإرسال smartdot™ هو جهاز إلكتروني. لذلك لا يجب رميه في سلة المهملات المنزلية. يتوجب التخلص منه حسب القوانين والتراتيب المعمول بها في بلدك.

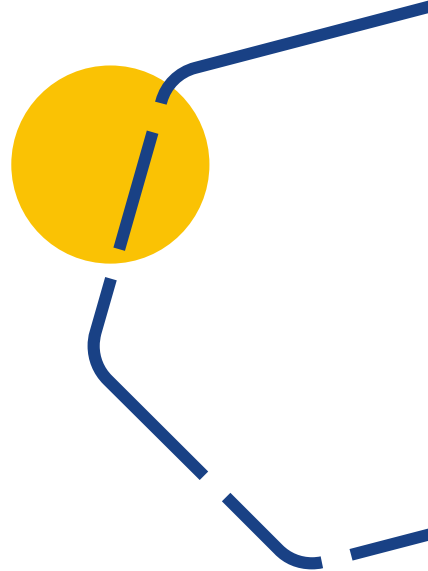

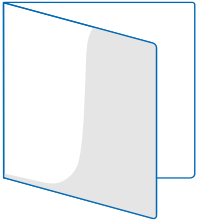
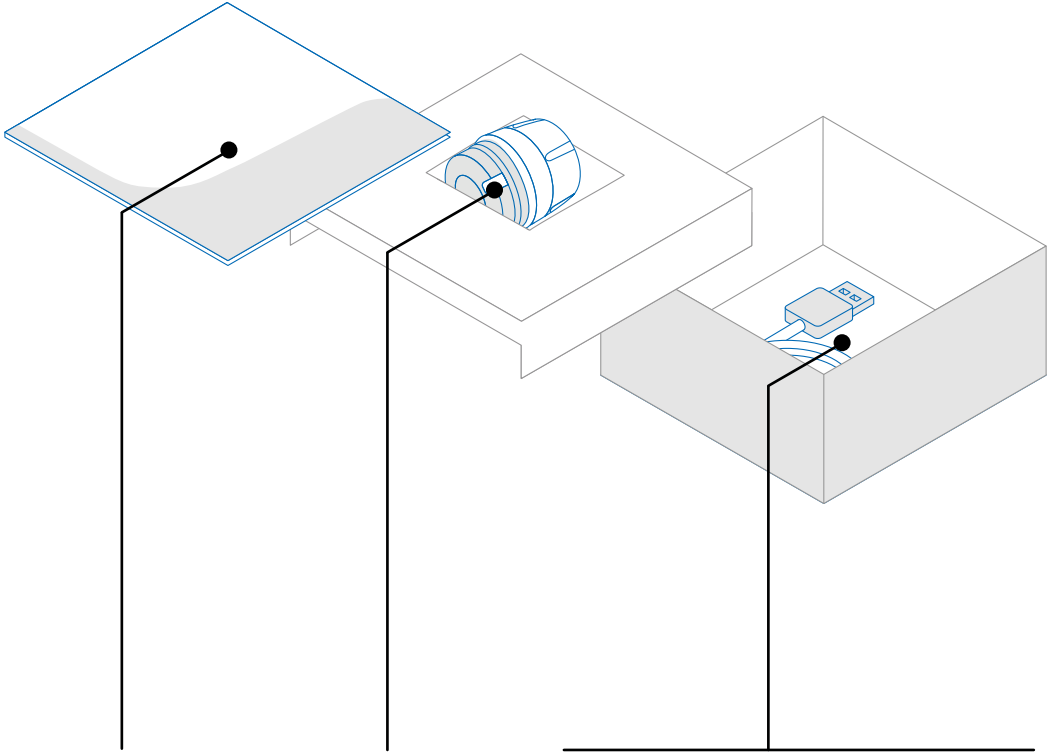

دليل التشغيل السريع.

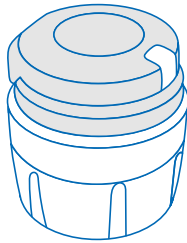

جهاز الإرسال
smartdot™

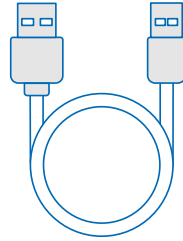

كابل أي اس
بي

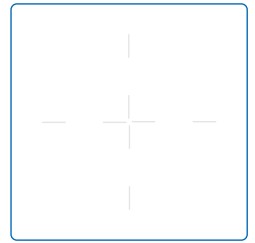

معلومات متعلقة بالمطابقة
للمواصفات

ملاحظة:
الشاحن أي اس بي ليس مع العلبة

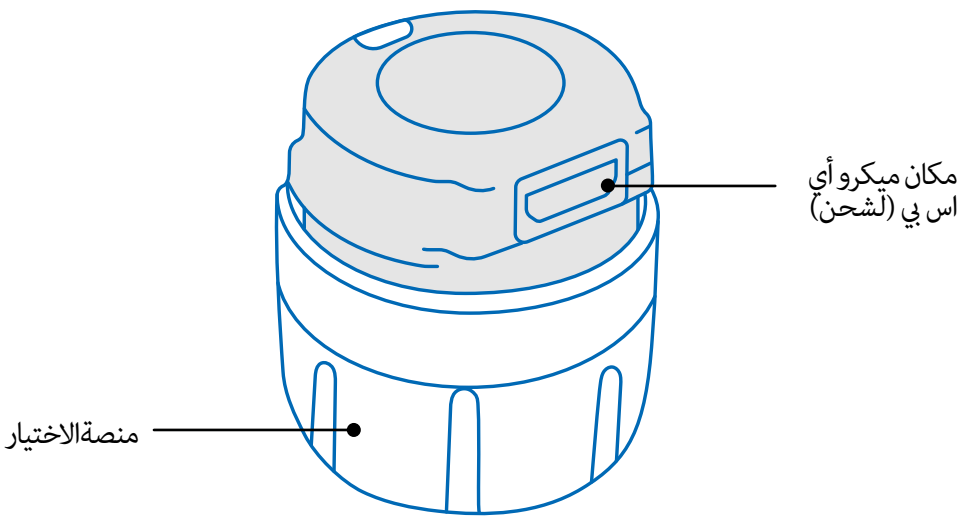
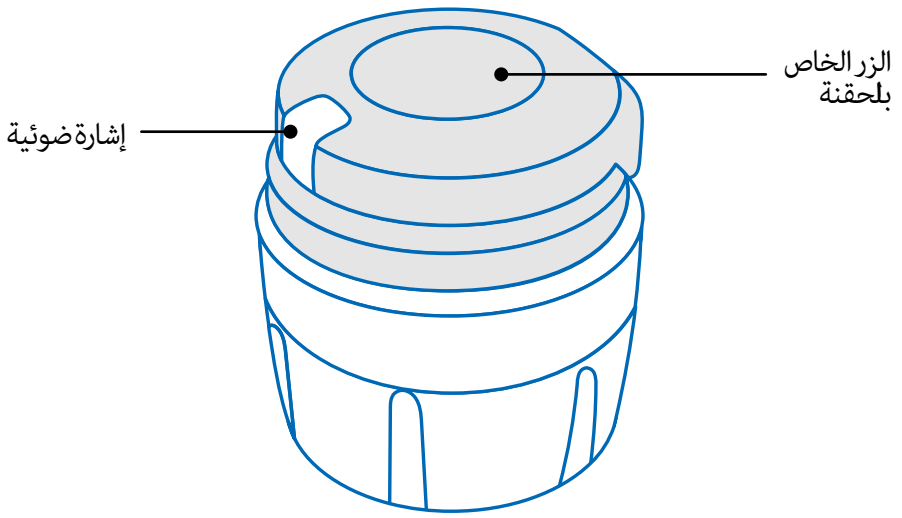

ضوء أزرق متقطع

الضوء الأزرق المتقطع تعني أن جهاز الإرسال smartdot™ في حالة الشحن. جهاز الإرسال smartdot™ يتوقف عن إصدار أي إشارة ضوئية في حالة انتهاء عملية الشحن بصفة كاملة وقبل بداية التشغيل. يرجى النظر إلى الجزء 5. التحضير جزء. أ <عملية شحن جهاز الإرسال smartdot™ >

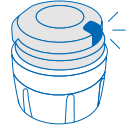

البنفسجي

الضوء البنفسجي يظهر عند تشغيل أو إغلاق الجهاز. يرجى النظر إلى الجزء 5. التحضير جزء. أي تشغيل جهاز الإرسال smartdot™ .

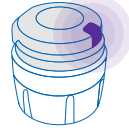

الأخضر

الضوء الأخضر تعني أن جهاز الإرسال smartdot™ يشتغل وجاهز للاستخدام. الضوء الأخضر يختفي بعد بعض الثواني من عدم الاستعمال. لحتى تتمكن أعاد رؤية الضوء قم بالضغط على الزر الخاص بالحقنة. يرجى النظر إلى الجزء 5. التحضير الجزء. ج. تشغيل جهاز الإرسال smartdot™ .



إشارات استكشاف الأخطاء وإصلاحها

البرتقالي

الضوء البرتقالي يظهر عندما تكون البطارية ضعيفة. الجزء 9. دليل الإصلاحات الضوء البرتقالي

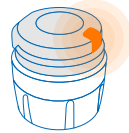

الأحمر

الضوء الأحمر تعني أن جهاز الإرسال smartdot™ معطلة ولا تعمل. الجزء 9. دليل الإصلاحات الضوء الأحمر.

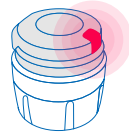

ضوء احمر متقطع

الضوء الاحمر المتقطع يعني ان هناك إعادة تحميل لجهاز في طور الاعداد. الجزء 9. دليل الإصلاحات الضوء الأحمر. ماذا يجب عليا ان أفعل؟

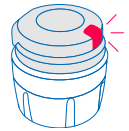

لا وجود لأي إشارة ضوئية

إذا كان جهاز الإرسال smartdot™ في وضع التفعيل، يجب أن تظهر إشارة الضوء في كل مرة يتم فيها الضغط على زر الحقن. إذا لم يظهر ضوء، فإنه يجب أن تكون البطارية فارغة. يرجى النظر إلى الجزء 9. دليل الإصلاحات >. الإشارات الضوئية لا يوجد ضوء .

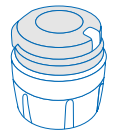

جهاز الإرسال smartdot™



يجب شحن جهاز الإرسال قبل استعماله للمرة الأولى. جهاز الإرسال smartdot™ يضيء بصفة أوتوماتيكية عندما تقوم بإدخال كابل أي اس بي. بعد الشحن الأولي، سيحتاج جهاز الإرسال الخاص بك إلى إعادة شحن كل 2 أسابيع تقريبًا.

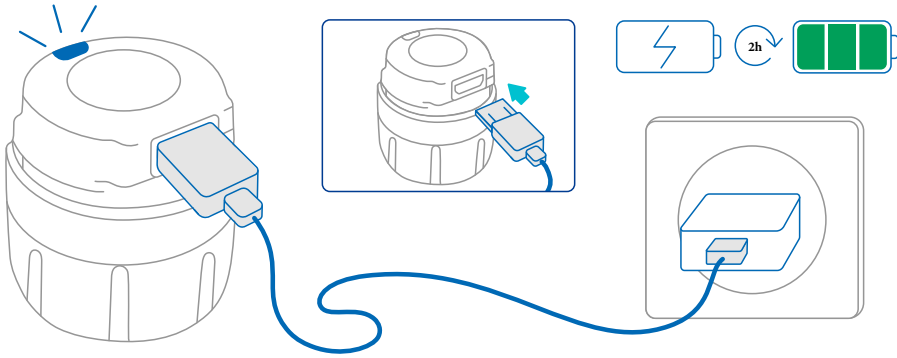

1. قم بتوصيل جهاز الإرسال smartdot™ بكابل أي اس بي.
 2. قم بتوصيل كابل الشاحن أي اس بي
 3. يعرض جهاز الإرسال ضوء أزرق وامضًا للإشارة إلى أنه يشحن. يمكن أن تستغرق الشحنة الكاملة مدة ما يصل إلى 2 ساعات.
 4. عندما يتم شحن جهاز الإرسال بالكامل، يختفي الضوء الأزرق الوامض ولا يتم عرض أي ضوء
 5. قم بإزالة كابل الشحن. حينها يكون جهاز الإرسال smartdot™ مستعد للاستعمال والاقتران..
- لا يجب استعمال يكون جهاز الإرسال smartdot™ عندما يكون على وضعية الشحن.

ب قم بتنزيل التطبيق.

1. سيقوم أخصائي الرعاية الصحية الخاص بك بإنشاء حساب لك في تطبيق الويب المرتبط به. ستتلقى بريدًا إلكترونيًا للدعوة مع تعليمات لتنزيل التطبيق المتوافق
 2. بمجرد تثبيت التطبيق المتوافق على هاتفك الذكي، يمكنك تسجيل الدخول باستخدام كلمة المرور المؤقتة الواردة في بريد الدعوة الإلكتروني.
- قم بتثبيت التطبيق المتوافق على هاتفك الذكي وقم بتسجيل الدخول باستخدام بيانات اعتمادك.

قم بإقران جهاز الإرسال smartdot[™] الخاص ببيك مع التطبيق

1. قم بتفعيل البلوتوث على هاتفك الذكي.
2. قم بوضع جهاز الإرسال smartdot[™] بجانب هاتفك الذكي.
3. افتح التطبيق واتبع التعليمات التي تظهر على الشاشة لإقرانه بجهاز الإرسال الخاص بك
4. عند اقتران جهاز الإرسال smartdot[™] بنجاح يظهر ضوء أخضر. سيؤكد طلبك أيضًا أن الاقتران ناجح عن طريق التطبيق.

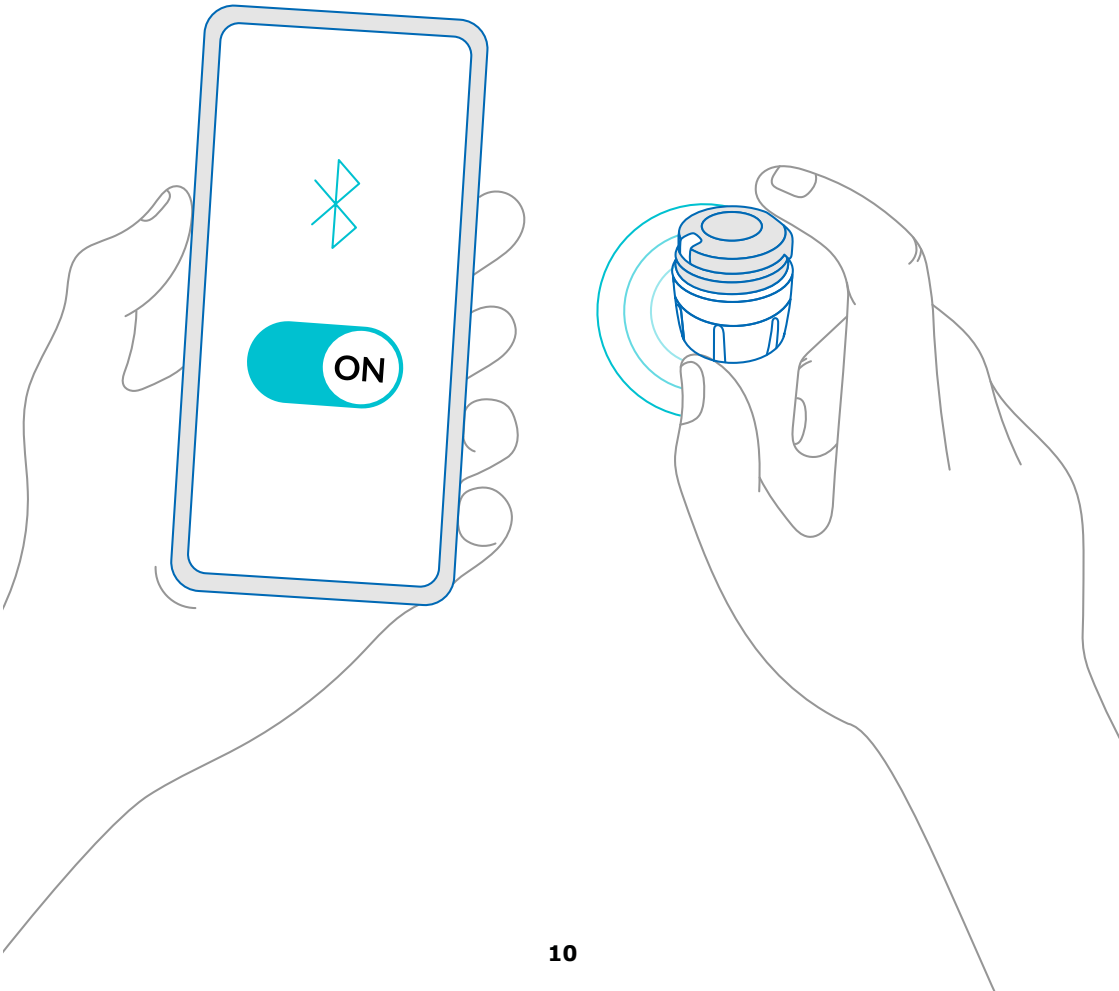

قم بوضع جهاز الإرسال smartdot™ على قلم الحقن.



1. امسك القلم بيد واحدة حتى تتمكن من رؤية مقبض اختيار الجرعة.
 2. باليد الأخرى أمسك جهاز الإرسال smartdot™ من مقبض الاختيار.
 3. قم بوضع جهاز الإرسال على مقبض اختيار القلم وأدفع مقبض اختيار جهاز الإرسال لأسفل حتى يتم تغطية مقبض اختيار الجرعة بالكامل بجهاز الإرسال smartdot™ وذلك حتى لا يمكنك ان تدفع أكثر.
- لا تمسك أو تضغط على زر الحقن عند وضعه على قلم الحقن.

ملاحظة:

جهاز الإرسال smartdot™ يمكن وضعها على القلم في أي اتجاه. يهدف جهاز الإرسال إلى تسجيل بيانات الحقن، ولا يشير إلى كيفية وطريقة الحقن.

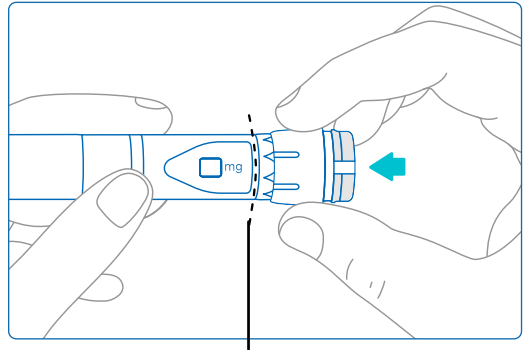
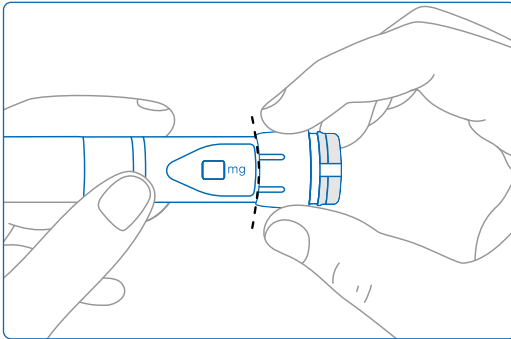
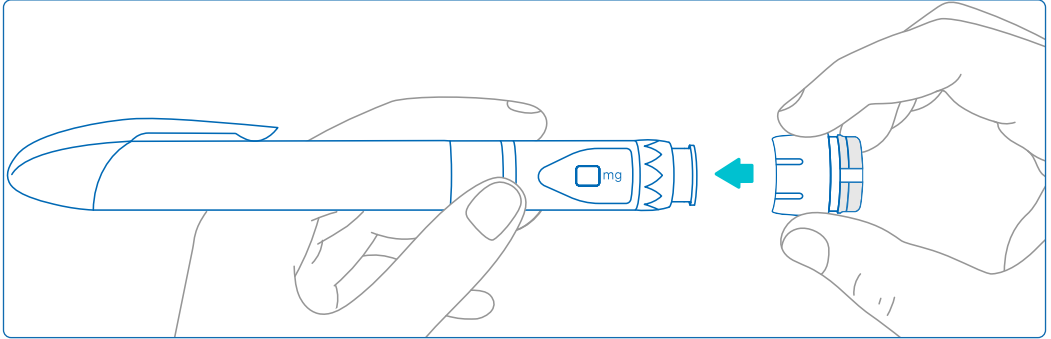

جهاز الإرسال smartdot™ يجب أن تغطي
بالكامل مقبض اختيار جرعة القلم

قم بتشغيل جهاز الإرسال smartdot™



ملاحظة:

سيسمح هذا الجهاز الإرسال الخاص بك بتسجيل smartdot™ قم بتشغيل جهاز الإرسال بيانات الحقن عند الحقن. لمزيد من المعلومات عن نقل البيانات، انظر الجزء 8: الأسئلة . أن يرسل المعطيات المتعلقة بالحقن؟ smartdot™ المتكررة >ج. كيف يمكن لجهاز الإرسال

1. اضغط على زر حقن لجهاز الإرسال smartdot™ حتى ملاحظة الضوء البنفسجي.
2. الآن أطلق الزر. سيعرض جهاز الإرسال الضوء الأخضر. هذا يعني أن جهاز الإرسال smartdot™ في وضعية التشغيل.

ملاحظة مهمة:

في حالة إذا كنت لا ترى الضوء الأخضر عند تحرير زر الحقن أو الضغط على الزر بعد خطوات التنشيط، فقد فشل التنشيط. لذلك كرر الخطوات 1 و 2 وحاول مرة أخرى. لا تكرر خطوات التنشيط إذا رأيت الضوء الأخضر. في حالة إذا كان جهاز الإرسال smartdot™ نشط ويعمل، تكرر نفس الخطوات سوف تعطله. لمزيد من المعلومات حول هذا الموضوع انظر الجزء 8: الأسئلة المتكررة >ج. كيف يمكن غلق جهاز الإرسال smartdot™

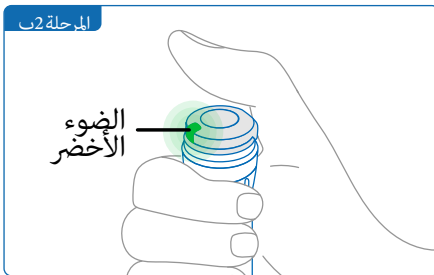
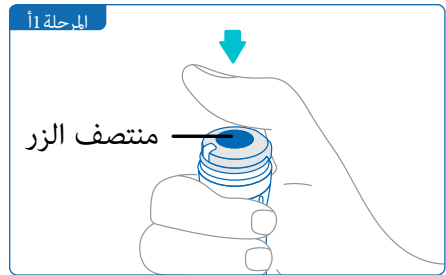
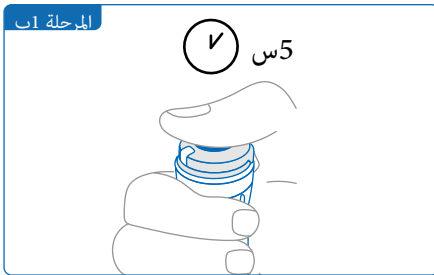

ملاحظة:

جهاز الإرسال smartdot™ لا يغير عملية الحقن في قلم الحقن. اتبع التعليمات الخاصة باستخدام القلم لتحضير وأداء الحقن. الخطوات الواردة أدناه تغطي فقط استخدام جهاز الإرسال smartdot™. سيظهر الضوء الأخضر عند الضغط على زر الحقن. هذا يعني أن جهاز الإرسال جاهز لتسجيل الحقنة. أثناء الحقن، تعني شاشة الضوء الأخضر أنه يتم قياس بيانات الحقن. لا داعي للنظر إلى الضوء الأخضر أثناء الحقن، فهو لا يشير إلى كيفية الحقن. اتبع دائماً خطوات حقن القلم.

1. جهز قلم الحقن الخاص بك كما هو مبين في التعليمات لاستخدام القلم. احترم وقت التأقلم المحدد في تعليمات القلم قبل استخدامه.
2. قم بتحريك مقبض اختيار جهاز الإرسال smartdot™ حتى تظهر الجرعة التي تريدها في نافذة تشغيل الجرعة.
3. قم بعملية حقنك كما هو موضح في التعليمات لاستخدام القلم.

ملاحظة مهمة:

قبل إخراج قلم حقن من الجلد، تأكد من ظهور الرقم "0.0" في نافذة الجرعة للتأكد من حقنك الجرعة كاملة.

4. قم بإزالة الإبرة من بشرتك، ثم أطلق زر الحقن. سيبقى **الضوء الأخضر** لبضع ثوان.

ملاحظة:

اتصل بمقدم الرعاية الصحية الخاص بك إذا كان لديك أي أسئلة حول قلم الحقن الخاص بك أو إذا لم تكن متأكدًا مما إذا كنت قد حقنت الجرعة الموصوفة. إذا كانت لديك أي شكوك حول تزامن البيانات مع التطبيق أو مع البيانات المعروضة، فاتصل بمزود الرعاية الصحية الخاص بك.

ملاحظة:

ضعيف، الضوء الأخضر يتحول إلى اللون البرتقالي smartdot™ في حالة كانت بطارية جهاز الإرسال لبضع ثوان، بمجرد إطلاق زر الحقن انظر الى الجزء 9: دليل استكشاف الأخطاء وإصلاحها > الضوء البرتقالي» للحصول على مزيد من التفاصيل.

المرحلة 1

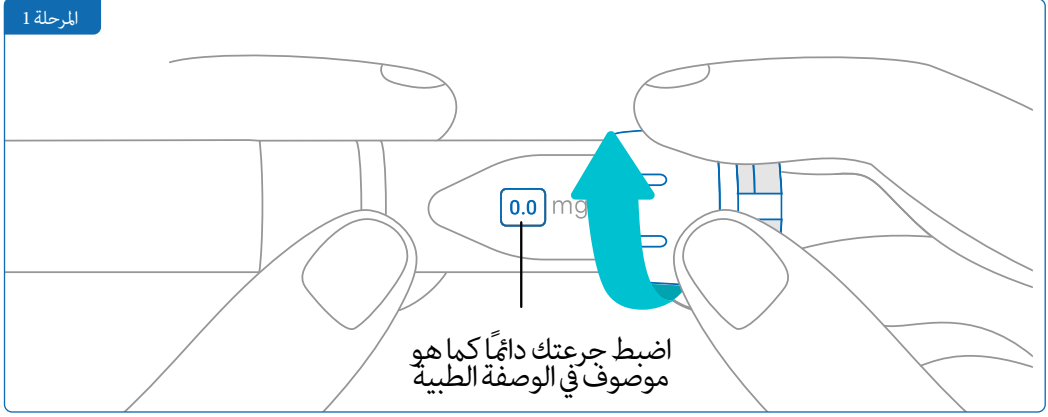

المرحلة 2ب

اضغط و واصل أمسك
الزر لأسفل

وسط الزر

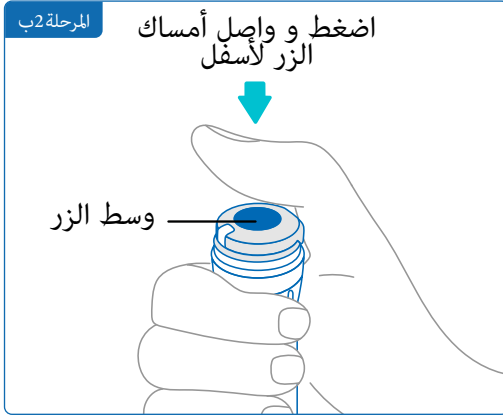

المرحلة 2أ

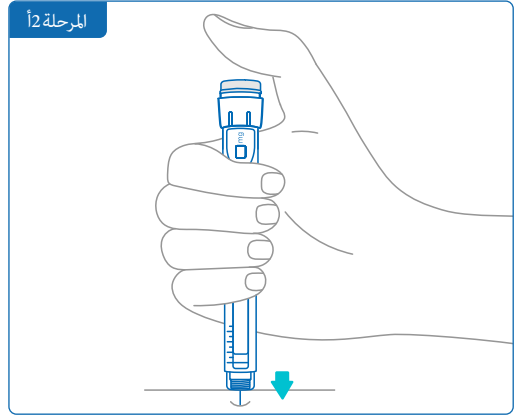

ملاحظه:

يتوجب اتخاذ وضعية مريحة حتى تتمكن من القيام بعملية الحقن من دون أن يكون هناك تعبرفي وضعية جلوسك أو وضعية أصابعك عند القيام بالحقن. استعمل اصبع الإبهام او السبابة. حافظ على نفس وضعية اليد و الأصبع عند القيام بعملية الحقن.

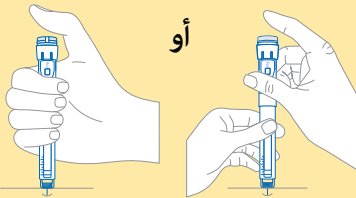

المرحلة 3 أ

تأكد من عرض الرقم «0,0» في نافذة الجرعة للتأكد من أنك قد حقنت الجرعة الكاملة.



المرحلة 2 ت

واصل الضغط و قم
بالعد ببطيء الى
الرقم 10



المرحلة 3 ت



المرحلة 3 ب

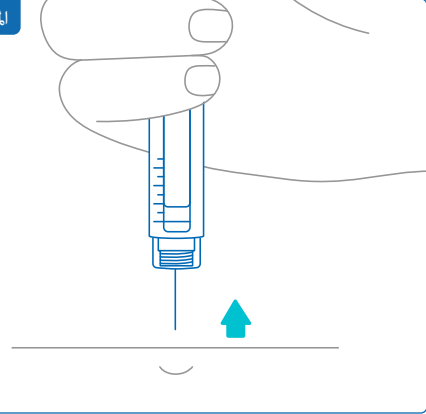

ضع قلم الحقن وجهاز الإرسال smartdot™ قم بتخزينها وفقًا لدليل معلومات المريض الخاص *Saizen.

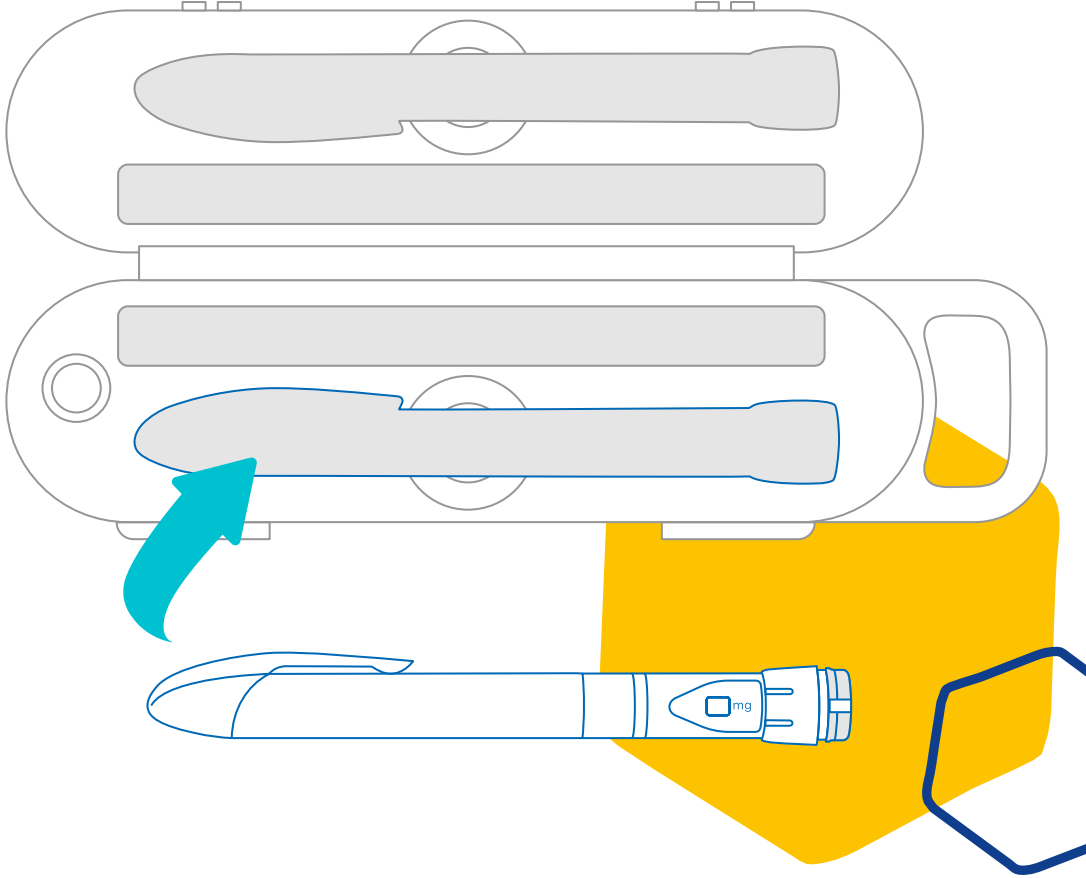
**ملاحظة:**

الخاص بك معد لتخزين ليتم تخزينه بين 2 درجة مئوية و40 درجة مئوية smartdot™ جهاز الإرسال.

أ كيف يمكنني التحقق من حالة جهاز الإرسال smartdot[™] الخاص بي

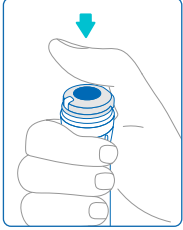

منذ بداية جهاز الإرسال smartdot[™] و تم توصيله بالتطبيق، يمكنك الضغط على زر الحقن في أي وقت. سيؤدي هذا إلى سحب جهاز الإرسال الاحتياطي وسيضيئ الضوء لوضع ثوان. يمكن أن يكون هذا الضوء أخضر أو برتقالي أو أحمر. انظر «الجزء 9: دليل استكشاف الأخطاء وإصلاحها» إذا رأيت ضوء أحمر أو برتقاليًا أو بدون ضوء على الإطلاق.

لا تلعب بقلم الحقن أو جهاز الإرسال smartdot[™]. جرعتك فقط عندما تكون على وشك الحقن.

ب كيف يمكنني الحفاظ على جهاز الإرسال smartdot[™] الخاص بي؟

يمكنك مسح جهاز الإرسال بقطعة قماش رطبة ونظيفة عند الضرورة، عندما:

- عندما يكون ملحق بقلم الحقن: لمسح الأسطح الخارجية
- إزالة من قلم الحاقن: حتى تتمكن من مسح الأسطح الداخلية. في هذه الحالة، يجب عليك إيقاف تشغيل جهاز الإرسال smartdot[™] الخاص بك قبل إزالته من القلم انظر الجزء 8: الأسئلة المتكررة > جيم. كيفية تعطيل جهاز الإرسال smartdot[™] وإزالته؟

إذا كنت قد أزلت جهاز الإرسال smartdot[™] من قلم الحقن:

1. ضع جهاز الإرسال الخاص بك مرة أخرى على قلمك. انظر الجزء 5: التحضير > ضع جهاز الإرسال smartdot[™] على قلم الحقن الخاص بك.
2. أعد تنشيط جهاز الإرسال الخاص بك. انظر الجزء 5: التحضير ج. تشغيل جهاز الإرسال smartdot[™].

لا تستعمل جهاز الإرسال smartdot[™] بينما هي متصلة بمصدر طاقة خارجي قطع اتصال عن جهاز الإرسال قبل استعماله.

- لا تقم بالقاء جهاز الإرسال smartdot[™] في الماء. إنه ليس مقاومًا للماء وقد تضره وتعطله.
- لا تترك جهاز الإرسال smartdot[™] ولا الأشياء المتعلقة به في أماكن يتواجد فيها الغبار.
- لا تستخدم محاليل التنظيف أو المواد الكيميائية أو القماش المبلل بالكحول

كيفية إيقاف جهاز الإرسال smartdot™ وإزالته

جهاز الإرسال smartdot™ قبل إزالته من قلم الحاقن. سيؤدي ذلك إلى تجنب تسجيل البيانات عن طريق الخطأ.

يجب عليك إيقاف تشغيل جهاز الإرسال قبل اتخاذ الإجراءات التالية:

- مسح الأسطح الداخلية لجهاز الإرسال smartdot™ أو القلم المعد للحقن.
- قم بشحن جهاز الإرسال smartdot™ عندما تتجاوز درجة حرارة الغرفة 25 درجة مئوية
- استعمل جهاز الإرسال smartdot™ مع قلم حقن جديد.

1. قم بالضغط على جهاز الإرسال smartdot™ لمدة 5 ثوان، حتى يتحول الضوء الأخضر إلى اللون البنفسجي.
2. أطلق الزر بمجرد أن ترى الضوء البنفسجي.
3. ينطفئ الضوء. تم تعطيل جهاز الإرسال الآن ولن يتم تسجيل الحقن بعد الآن يمكنك الآن إزالة جهاز الإرسال من القلم لإعادة تشغيل جهاز الإرسال smartdot™ انظر الجزء 5: التحضير > ت. تنشيط جهاز الإرسال smartdot™ الخاص بك

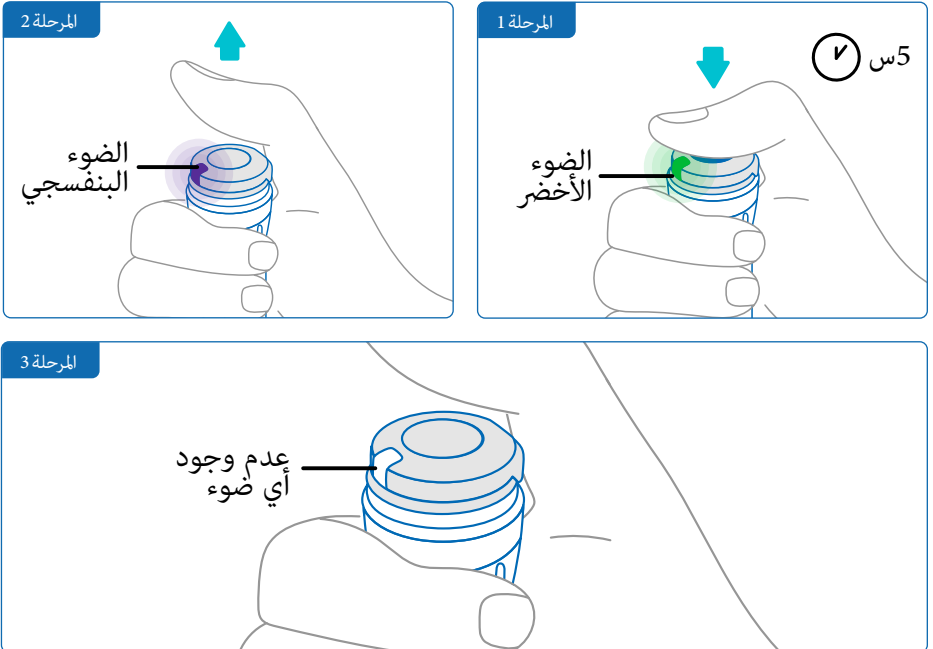

ج كيف يمكنني السفر مع جهاز الإرسال smartdot™؟

ضع قلم الحقن الخاص بك مع جهاز الإرسال smartdot™ مثبتة على صندوق تخزين القلم. قم بتخزينها وفقاً لمعلومات المريض الخاصة بي سيزم.

د كيف يمكنني تفعيل جهاز الإرسال smartdot™ مع هاتفك الذكي الجديد؟

- إذا كنت ترغب في إقران جهاز الإرسال الخاص بك بهاتف ذكي جديد:
1. افتح التطبيق وتأكد من تزامن جميع بيانات الحقن الخاصة بك. انظر الجزء 8: الأسئلة المتكررة > ج. كيف يمكن لجهاز الإرسال smartdot™ ان يرسل المعطيات المتعلقة بالحقن؟ وقم بتحديث الصفحة الرئيسية عن طريق تمرير إصبعك إلى أسفل على الشاشة.
 2. أعد تعيين جهاز الإرسال. انظر "الجزء 9: دليل استكشاف الأخطاء وإصلاحها > أ. أعد تعيين جهاز الإرسال smartdot™ الخاص بك.
 3. قم بتنزيل التطبيق على هاتفك الذكي الجديد. انظر «الجزء 5: التحضير > ب. قم بتنزيل التطبيق.
 4. قم بتطبيق المراحل من أ إلى د «الجزء 5: التحضير.

ج كيف ينقل جهاز الإرسال smartdot™ بيانات الحقن؟

- جهاز الإرسال smartdot™ ينقل البيانات تلقائيًا إلى تطبيقك إذا:
- يتم إقران جهاز الإرسال الخاص بك مع تطبيقك. انظر "الجزء 5: التحضير > ت قم بإقران جهاز الإرسال smartdot™ مع التطبيق.
 - الهاتف الذكي بالقرب من جهاز الإرسال
 - تم تمكين البلوتوث بالهاتف الذكي
 - التطبيق مفتوح

ملاحظة:

بمجرد إقرانك بالتطبيق، يمكنك إجراء 100 حقنة باستخدام جهاز الإرسال smartdot™. التطبيق. يجب عليك فتح التطبيق مرة واحدة على الأقل في الشهر للسماح بنقل البيانات دون فتح

ز متى يجب أن أعيد ضبط جهاز الإرسال smartdot™

يجب عليك إعادة ضبط جهاز الإرسال الخاص smartdot™ بك إذا:

- ظهور ضوء أحمر.
- تريد إقرانه بهاتف ذكي جديد.
- تريد حذف بيانات الحقن من جهاز smartdot™

لإعادة ضبط جهاز الإرسال الخاص بك، راجع الجزء 9: دليل استكشاف الأخطاء وإصلاحها > أ.
أعد تعيين جهاز الإرسال smartdot™ الخاص بك

ح كيف يمكنني التخلص من مرسل smartdot™

تم تصميم جهاز الإرسال smartdot™ ليديم 3 سنوات بعد الاستخدام للأول مرة.

جهاز الإرسال هو منتج إلكتروني. لا تتخلص منه في القمامة المنزلية. التصرف فيه وفقاً للتشريعات المحلية.

قبل إزالة جهاز الإرسال smartdot™ بك، أعد ضبطه لمحو بياناتك الطبية الشخصية. ”الجزء 9 : دليل استكشاف الأخطاء وإصلاحها > أ. أعد تعيين جهاز الإرسال smartdot™ الخاص بك.

متى تظهر إشارة الضوء هذه؟

قد يظهر **الضوء الأحمر** عند الضغط على الزر

ما الذي أراه؟

الضوء الأحمر

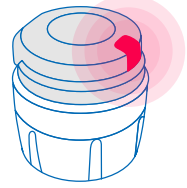

ما هو معناها؟

جهاز الإرسال smartdot™ معيب ولا يمكنه تسجيل الحقن. يجب إعادة ضبطه

ماذا يجب أن أفعل؟

أ. إعادة ضبط جهاز الإرسال smartdot™ الخاص بك

ملاحظة: تنزيل وإعادة الضبط البيانات المخزنة في جهاز الإرسال وتعطل جهاز الإرسال وتزيل الاقتران مع التطبيق. هناك طريقتان لإعادة ضبط جهاز الإرسال smartdot™ الخاص بك

الخيار 1: إعادة تعيين مع التطبيق الهاتف.

1. افتح التطبيق وتأكد من مزامنة جميع بياناتك. انظر الجزء 8: الأسئلة المتكررة > ج. كيف يمكن لجهاز الإرسال smartdot™ أن يرسل المعطيات المتعلقة بالحقن؟ وقم بتحديث الصفحة الرئيسية عن طريق تمرير إصبعك إلى أسفل على الشاشة.
2. افتح «إعدادات الإرسال» في تطبيقك وحدد «إعادة تعيين الإرسال smartdot™». سيعرض جهاز الإرسال smartdot™ **ضوء أحمر وامضًا** أثناء إعادة الضبط.
3. قم بتشغيل جهاز الإرسال smartdot™ عن طريق توصيله حتى يتم ملاحظة ضوء الشحن **الأزرق**، ثم قطع اتصال كابل أي اس بي انظر الخطوات من جيم إلى هاء في «الجزء 5: التحضير».

تابع في الصفحة التالية

الخيار 2: إعادة الضبط بكابل الشحن

1. قم بتوصيل جهاز الإرسال بشاحن أي اس بي حائط المباشر باستخدام كابل أي اس بي المتوفر
2. نقطع الاتصال بسرعة عن الكابل
3. كرر هذا الإجراء ثلاث مرات أو حتى ترى **ضوء أحمر وامضًا**

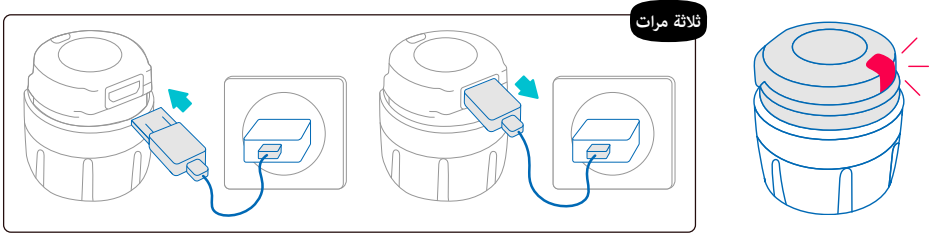

4. قم بتشغيل جهاز الإرسال smartdot™ عن طريق توصيله حتى يتم ملاحظة ضوء الشحن الأزرق، ثم قطع اتصال كابل انظر الخطوات من جيم إلى هاء في «الجزء 5: التحضير

إذا بقي الضوء الأحمر، لا يزال جهاز الإرسال الخاص بك يفشل. قم بإزالته من قلم الحقن واتصل بمتخصص الرعاية الصحية للحصول على المساعدة

ملاحظة: لا يزال بإمكانك إجراء الحقن دون استخدام جهاز الإرسال الخاص بك.

متى تظهر إشارة الضوء هذه ؟	ما الذي أراه ؟
<p>قد يظهر الضوء البرتقالي</p> <ul style="list-style-type: none"> عند الضغط على الزر وانخفاض البطارية عند إطلاق الزر في نهاية الحقنة وتكون البطارية منخفضة 	<p>ضوء برتقالي</p> 
ما هو معناها ؟	
<p>بطارية الإرسال جهاز smartdot™ منخفضة. يجب أن تكون مشحونة</p>	

ماذا يجب أن أفعل ؟

ب. شحن جهاز الإرسال smartdot™ الخاص بك

1. قم بتوصيله بكابل اب اس بي الموجود معك.
2. قم بتوصيل الكابل يشاحن اس بي حائطي مباشرة.
3. أثناء الشحن، سيعرض جهاز الإرسال **ضوء أزرق وامضًا**. قد تستغرق الشحنة الكاملة ما يصل إلى 2 ساعة
4. عندما يتم شحن جهاز الإرسال بالكامل، يختفي **الضوء الأزرق** الوامض ويمكنك إزالة كابل الشحن.

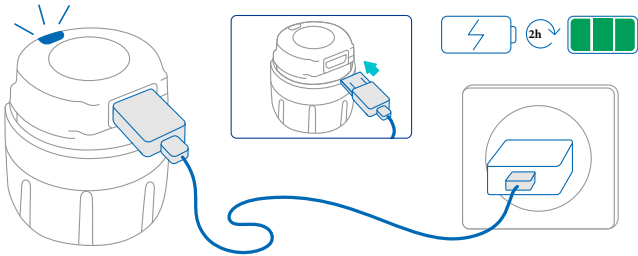

ملاحظة: إذا كنت تشحن في غرفة تتجاوز فيها درجة الحرارة 25 درجة مئوية، فيجب عليك إيقاف تشغيل جهاز إرسال smartdot™ وإزالته من قلمك. انظر ”الجزء 8: الأسئلة المتكررة > ج. كيفية تعطيل جهاز الإرسال smartdot™ الخاص بك

متى تظهر إشارة الضوء هذه ؟	ما الذي أراه ؟
<p>عندما يتم الضغط على الزر ولا تظهر إشارة ضوء</p>	<p>لا توجد إشارة</p> 
ماذا يجب أن أفعل ؟	ما هو معناها ؟
<ol style="list-style-type: none"> 1. قم بتشغيل جهاز الإرسال smartdot™ عن طريق توصيله وفصله مرة واحدة بكابيل الشحن، بمجرد توصيله بمصدر طاقة خارجي. 2. انظر الخطوات من جيم إلى هاء في الجزء 5: التحضير 3. نشط جهاز الإرسال الخاص بك. انظر الجزء 5: التحضير < ج نشط جهاز الإرسال smartdot™ الخاص بك 	<p>جهاز الإرسال smartdot™ غير مضاء. لم يتم تحميله بعد لأول مرة أو تم إعادة ضبطه من جديد.</p>

▶ تابع في الصفحة التالية

ما هو معناها؟	ماذا يجب أن أفعل؟
<p>البطارية ليس فيها شحن.</p>	<p>قبل أن تتمكن من استخدام جهاز الإرسال smartdot[™] الخاص بك مرة أخرى، ستحتاج إلى:</p> <ol style="list-style-type: none"> 1. شحن جهاز إرسال smartdot[™] الخاص بك حتى يتوقف الضوء الأزرق عن الوميض 2. افتح تطبيقك. على الشاشة الرئيسية، انقر على لافتة «جهاز الإرسال smartdot[™] ليس جاهزاً». اتبع التعليمات التي تظهر على الشاشة خطوة بخطوة لإعادة توصيل جهاز الإرسال smartdot[™] بتطبيق الهاتف المحمول باستخدام البلوتوث وإعادة تنشيط جهاز الإرسال. 3. تحقق من أن لافتة حالة المرسل في التطبيق (الصفحة الرئيسية) تقول smartdot[™] جاهز» قبل استخدام جهاز الإرسال smartdot[™] بك
<p>تم تعطيل جهاز الإرسال smartdot[™] أو فشل التنشيط</p>	<p>انظر الجزء 5: التحضير <ج> نشط جهاز الإرسال smartdot[™] الخاص بك</p>
<p>إذا لم يكن هناك ضوء حتى الآن، فقم بإزالة جهاز إرسال smartdot[™] من قلمك واتصل بمتخصص الرعاية الصحية للحصول على المساعدة</p> <p>ملاحظة: لا يزال بإمكانك إجراء الحقن دون استخدام جهاز الإرسال الخاص</p>	

إذا كانت لديك مشكلة في قلم الحقن الخاص بك، راجع التعليمات لاستخدام القلم.

إعلان الامتثال EU/53/2014

- تعلن المعدات smartdot™ وجهاز الإرسال والشركة جهاز الإرسال BIOCORP PRODUCTION أن المعدات مطابقة للمواصفات الراديوية وتمثل للتوجيهات موصفات 53/2014 /اتحاد الأوروبي
- النص الكامل لإعلان الاتحاد الأوروبي متاح على العنوان التالي <https://biocorpsys.com/smartdot-certification-red/>
- في أوروبا، يمكنك طلب نسخة مطبوعة مجانية من هذه التعليمات عن طريق ملء <https://biocorpsys.com/ifu-smartdot> النموذج المتاح على

تحذير

- تجنب استخدام جهاز الإرسال هذا بالقرب من الأجهزة الأخرى أو مكدسة عليها لأن هذا قد يتسبب في حدوث أعطال. إذا كان هذا الاستخدام مطلوبًا، راقب جهاز الإرسال هذا والأجهزة الأخرى للتأكد من أنها تعمل بشكل طبيعي
- قد يؤدي استخدام الملحقات والمحولات والكابلات غير تلك المحددة أو المقدمة من الشركة المصنعة لهذه المعدات إلى زيادة الانبعاثات الكهرومغناطيسية أو تقليل مناعة هذه المعدات وقد يؤدي إلى عطلها
- يجب عدم تشغيل أجهزة الاتصال بالتردد اللاسلكي المحمول (كما في ذلك الأجهزة الطرفية مثل كابلات الهوائي والهوائيات الخارجية) في حدود 30 سم (12 بوصة) من أي جزء من الجهاز، بما في ذلك الكابلات التي يحددها المصنع. قد يؤدي عدم الوفاء بهذا الالتزام إلى تدهور أداء ومن مدة العمر الافتراضي هذه الأجهزة

إعلان الامتثال 19/2012 اتحاد الأوروبي و 65/2011

- الإرسال smartdot™ BIOCORP PRODUCTION أن المعدات مطابقة للمواصفات الراديو وتمتثل للتوجيهات: الأمر التوجيهي 65/2011 الاتحاد الأوروبي الصادر عن البرلمان الأوروبي والمجلس في 8 جوان 2011 المتعلق بتقليل استعمال بعض المواد الخطيرة في الآلات الكهربائية الإلكترونية. بشأن تقييد استخدام المواد الخطيرة في المعدات الكهربائية والإلكترونية التي تذهب إلى مراكز النفايات.
- ينبغي للسلطات العامة أن تعتمد تدابير مناسبة للمستعملين والموزعين والمصنعين للمساهمة في جمع المعدات الكهربائية والإلكترونية عن طريق وضع شروط قانونية لإعادة استخدام هذه المعدات أو استردادها أو إعادة تدويره لهذه المعدات الإلكترونية الخاصة لقوانينية. التخلص من جهاز الإرسال smartdot™ وفقا للتوصيات المحلية

رقم النموذج EF36

مواصفات الوحدات الإذاعية



يشتمل جهاز الإرسال smartdot™ على وحدة بلوتوث مع اميزات التالية (الاستلام/الإرسال):

مواصفات	قيمة
موصفات البلوتوث منخفض الطاقة	BLE
نطاق التردد	[2400-2483.5] ميغاهرتز
عدد القنوات	40
تباعد القناة	2 ميغاهرتز
عرض النطاق الترددي	1 ميغاهرتز
Max EIRP (قوة مشعة بشكل متقطع مكافئ)	-5.5 ديسيبل



مميزات أي اس بي	
الجهد الاسمي	5 فولت س س
التيار الاسمي	A 2 (دقيقة 500 مللي أمبير)
رقم النموذج	0373707
خصائص البطارية	
بطارية	قابل لإعادة الشحن V45 3.7 مللي أيون
استقلالية البطارية بالشحن الكامل	2 أسابيع (استخدم مرة واحدة في اليوم)
وقت شحن البطارية	مشحونة بالكامل بعد 2 ساعات

استخدم شاحن معتمد من سي اي 1_60950 او سي أي ال 1_62368 مع علامة سي او أي ال وذلك لشحن البطارية بكابل أي اس بي المعتمد

يمكن أن تتسبب إزالة البطارية في نار ساخنة أو فرن، وكذلك التكسير أو القطع الميكانيكي للبطارية في حدوث انفجار

يمكن أن يؤدي الحفاظ على بطارية في بيئة درجة حرارة عالية جدًا إلى انفجار أو تسرب سائل أو غاز قابل للاشتعال

المعلومات الإلكترونية (2 من 2) 

قم بتوصيل كابل أي اس بي الموفر بمنفذ أي اس بي لمحول سي أ مناسب لمنطقتك الجغرافية بالمواصفات التالية::

شاحن أي اس بي (غير مشمول)

شاحن أي اس بي اي 1_60950 او سي أي ال 1_62368 مع علامة سي او أي ال المعتمدة.

وحدة خارجية مناسبة مع تكيف الجهد التلقائي: لا يلزم اي اختيار

90_264 فولت

نطاق جهد المدخلات

63-47 هرتز

نطاق التردد

II (عزل مزدوج)

لفئة

5 فولت س س

جهد الإخراج

عن طريق أي اس بي PS1 . لتزويد بالطاقة 100 مللي أمبير 2 ألف فئة الطاقة

التيار في الاخراج

أنت مسؤول عن أمن وإدارة هاتفك الذكي. إذا كنت تشك في وجود مشكلة تتعلق بالأمن المعلوماتي مع جهاز الإرسال smartdot™ أو التطبيق ذي الصلة، فاتصل بمقدم الرعاية الصحية الخاص بك

تأكد من بقاء هاتفك الذكي وجهاز إرسال smartdot™ آمنين وتحت سيطرتك. هذا مهم لمنع أي شخص من الوصول إلى هاتفك الذكي أو جهاز إرسال smartdot™ أو إهاتته







لا يُقصد من التطبيق المستخدم مع جهاز الإرسال smartdot™ استخدامه على هاتف ذكي تم العبث به أو تخصيصه لإزالة أو استبدال أو الالتفاف على تكوين معتمد من الشركة المصنعة أو تقييد الاستخدام، أو ينتهك بطريقة أخرى ضمان الشركة المصنعة

يتطلب التطبيق المستخدم مع جهاز الإرسال smartdot™ أن يكون هاتفك الذكي في التاريخ والوقت الصحيحين لتسجيل بيانات الحقن الخاصة بك. يجب ضبط تاريخ ووقت هاتفك الذكي للتحديث تلقائيًا. يمكنك التحقق من ذلك في إعدادات هاتفك الذكي

حافظ على شحن هاتفك الذكي وتشغيله حتى يتمكن جهاز الإرسال smartdot™ من إرسال بيانات الحقن بانتظام

اعلم أنه بعد تحديث نظام التشغيل، يمكن ملاحظة سلوكيات غير متوقعة. افتح تطبيقك، وتحقق من جهاز الإرسال smartdot™ الخاص بك للتأكد من أن كل شيء يعمل بشكل صحيح

لاحظ أنه إذا تم استخدام التطبيق مع جهاز الإرسال smartdot™ في بيئة اضطراب كهرومغناطيسي (إشارة قريبة من 2.4 جيجاهرتز)، فإن اتصال لم يعد ممكنًا وتم إغلاق الاتصال بينهما. ومع ذلك، smartdot™ مرسل في تسجيل الحقن. عندما تختفي الإشارة الكهرومغناطيسية المرعجة، يمكن للتطبيق وجهاز الإرسال smartdot™ التواصل مرة أخرى

الرموز	الوصف والمعلومات
	دليل المستخدم الأساسي؛ تعليمات للاستخدام. راجع التعليمات للاستخدام /https://biocorpsys.com/ifu-smartdot
	الشركة المصنعة
	وضع علامات المطابقة الأوروبية
	الرقم التسلسلي
	تاريخ الصنع وبلد الصنع
	رقم الدفعة
	مرجع المنتج
	مرجع الموزع
	التيار المباشر

الوصف والمعلومات	الرموز
للاستخدام الداخلي فقط	
تصنيف حماية الحماية من الأجسام الصلبة التي تزيد عن 2.5 ملم الحماية من القطرات، إذا تم وضع السكن بزاوية 15 درجة أو أقل من الراسي	IP32
جهاز حساس للرطوبة لا تعرض الجهاز للرطوبة	
حدود درجة الحرارة التي يمكن أن يتعرض لها الجهاز بأمان. +2 درجة مئوية إلى +40 درجة مئوية	
حدود الرطوبة التي يمكن أن يتعرض لها الجهاز بأمان 10% إلى 90%	
حدود الضغط التي يمكن أن يتعرض لها الجهاز بأمان 700 hPa إلى 1060 hPa	
رقم النموذج EF36	

الوصف والمعلومات	الرموز
<p>جمع وتجهيز كل المواد المستعملة والتصرف فيها يخضع لنظام خاص لذلك المعدات الكهربائية والإلكترونية.</p> <p>يشير هذا الرمز إلى أنه لا ينبغي التخلص من هذا المنتج مع النفايات المنزلية. يجب إعادته إلى نظام جمع محلي معتمد. من خلال اتباع هذا الإجراء، ستساهم في حماية البيئة والصحة. ستساعد مواد إعادة التدوير في الحفاظ على الموارد الطبيعية.</p> <p>* صالحة في الدول الأعضاء في الاتحاد الأوروبي والبلدان التي لديها تشريعات مقابلة.</p>	

BIOCORP

— a novo nordisk company



Biocorp Production

ZI de Lavaur La Bechade

63500 Issoire – France

علامات تجارية مملوكة لشركة
Saizen و smartdot و
Merck KGaA, Darmstadt, Germany أو الشركات التابعة لها .

